



ROZJASNÍME VAŠE PŘEDSTAVY



ELKO[®]
Lighting

www.elkolighting.eu

PŘEDSTAVENÍ ELKO Lighting, s.r.o.

Společnost ELKO Lighting, s.r.o. byla založena v roce 2010 s cílem vyvíjet, vyrábět a dodávat na trh nejen LED světelné zdroje a svítidla, ale hlavně komplexní řešení osvětlení. Navazujeme na tradici a zkušenosti společnosti ELKO EP, s.r.o., která již 20 let vyvíjí a vyrábí elektronické ovládací prvky, které využití LED osvětlení ještě rozšiřují. Naším cílem je dodávat kvalitní, ale zároveň cenově dostupné, LED světelné zdroje, moderní svítidla a poskytovat související služby na vysoké úrovni – vždy ke spokojenosti zákazníka. Toto je první vydání katalogu, které zahrnuje LED světelné zdroje: žárovky, trubice, panely, LED pásy a hliníkové profily. Věříme, že budete s našimi produkty i službami spokojeni a staneme se Vaším partnerem v oblasti perspektivního LED osvětlení!

Váš ELKO Lighting team!

Více o sortimentu a cenách na www.elkolighting.eu

LED ŽÁROVKY



DLB-E27-806-2K7

PRO KOUZELNOU
ATMOSFÉRU



LB-E27-470-2K7

ROZZÁŘÍME
VAŠE DNY



LC-E14-250-3K

OSVĚTLÍME VAŠE
PŘEDSTAVY



LMB-E14-250-3K

PRO PŘÍJEMNOU
POHODU

LED BODOVKY



LSL-GU5.3-280-3K

PODHLADOVÁ
A ELEGANTNÍ



LSL-GU10-280-3K

SVĚTLO VE VAŠICH
SLUŽBÁCH

LED TRUBICE/PANELY



LT-G13-800-6K
LT-G13-1500-6K

BEZCHYBNĚ
ZAZÁŘÍTE



LP-6060-3200-5K
LP-12060-6000-5K

ROZJASNÍME
VŠEDNÍ DNY

RGB A LED PÁSKY



HLINÍKOVÉ PROFILY



KAM SMĚŘUJE VÝVOJ OSVĚTLENÍ?

První funkční žárovku vyrobil T. A. Edison již v roce 1879. Od té doby jsou prakticky hlavním zdrojem světla a to až do současné doby – tedy roku 2012, kdy v EU definitivně končí jejich výroba. Hlavní nevýhodou klasické žárovky byla její účinnost, kdy bylo na světlo přeměněno pouhých 8% elektrické energie, zbytek skončil jako nepotřebné teplo.

Po roce 1980 začaly postupně přicházet první úsporné zářivky, které oproti klasickým žárovkám dokáží uspořit až 80% energie. Takže například 14W úsporka nahrazuje 60W klasickou žárovku. I když je trh zaplaven nejrůznějšími typy od nekvalitních až po „značkové“, jedná se v současnosti o nejrozšířenější druh světelných zdrojů, proto vybírejte pečlivě.

OSVĚTLENÍ BUDOUCNOSTI

Aktuálně největší pozornost upoutávají LED světelné zdroje. Není to však jen z důvodu ukončení výroby klasických žárovek, ale hlavně kvůli stále se zvyšujícím parametrům LED komponentů. Jejich nesporné výhody - nízký příkon, vysoká účinnost a dlouhá životnost - z nich činí nepřekonatelný trend budoucnosti.

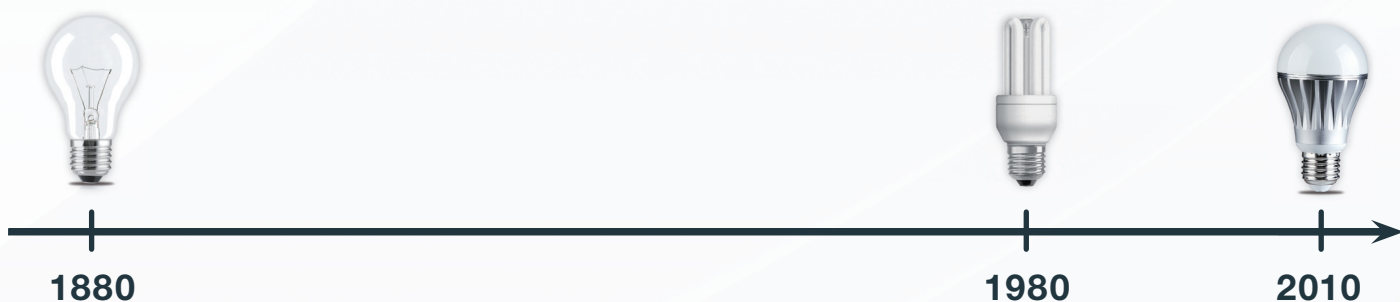

ENERGETICKÝ ŠTÍTEK

Energetický štítek je navržen tak, aby spotřebiteli poskytl přesné, jasné a srovnatelné informace o domácích spotřebičích s ohledem na spotřebu energie, výkon a jiné základní vlastnosti. Všechny naše světelné zdroje jsou řazeny v kategorii

A - LED žárovky, efektivní kompaktní zářivky.

- | | |
|----------|---|
| A | LED žárovky, efektivní kompaktní zářivky |
| B | Neefektivní kompaktní zářivky, efektivní halogenové žárovky |
| C | Průměrné halogenové žárovky |
| D | Neefektivní halogenové žárovky |
| E | Nehospodárné žárovky |
| F | Nehospodárné žárovky |
| G | Nehospodárné žárovky |

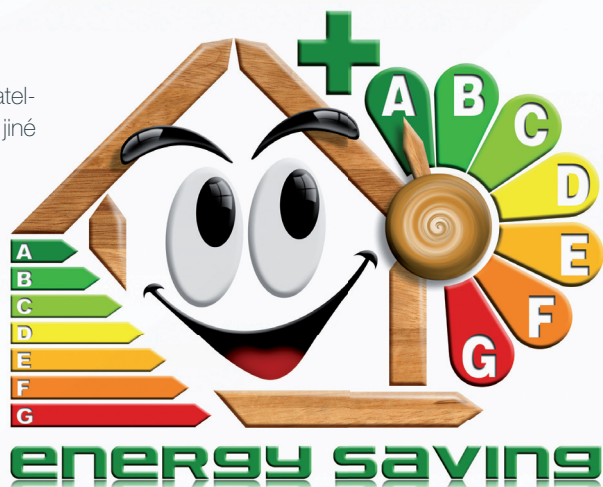

CO JE TO VLASTNĚ LED?

LED je zkratka z anglického Light-Emitting Diode = Dioda Emitující Světlo. Je to elektronická polovodičová součástka obsahující přechod P-N, který vyzařuje viditelné světlo. Kolem sebe je můžete vidět již několik desítek let, za posledních pár let nahradily žárovky v automobilech, pouličních světlech, domácích spotřebičích a také pro aktivní osvětlení domácností.

KONSTRUKCE LED DIODY

Základem LED diody je P-N přechod, jehož elektrody jsou vyvedeny mimo tělo diody. Samotný čip LED diody je obvykle spojen s chladičem kvůli dobrému odvodu odpadního tepla z čipu a je překryt epoxidovým pouzdrém (kvůli ochraně a také pro zlepšení optických parametrů). Díky této konstrukci je LED dioda mechanicky velmi odolná. Naše LED žárovky používají vykonné čipy SEOUL ACRICHE a PHILIPS LUMILEDS, které se vyznačují vysokou životností při dodržení světelných a elektrických parametrů.

PHILIPS
LUMILEDS

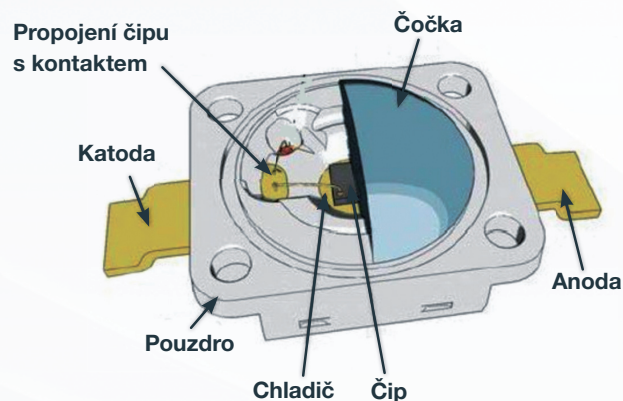
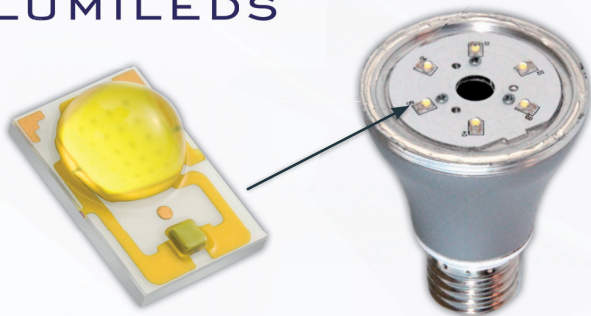

LED osvětlení proniká do residenčního sektoru v nejrůznějších formách: náhrada žárovek, pásy, systémy osvětlení

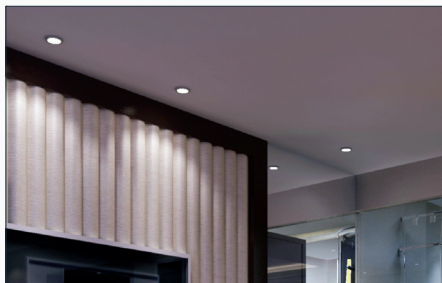

PRO KOUZELNOU ATMOSFÉRU!



DLB-E27-806



LB-E27-470



LC-E14-250



LMB-E14-250



LSL-GU5.3-280



LSL-GU10-280



LT-G13-800

LT-G13-1500



LP-6060-3200

LP-12060-6000



LED STMÍVATELNÁ ŽÁROVKA – DLB-E27-806-2K7

VÝKONNÁ A STMÍVATELNÁ

Žárovka, která svým světelným výkonem spolehlivě nahradí klasickou 60W žárovku. Ať už ji nainstalujete tak, aby svítila shora dolů nebo do jakékoliv jiné pozice, vždy bude poskytovat dostatek světla. Díky standardní patici E27 a průmyslovému designu ji lze použít do kteréhokoliv svítidla, ve kterém jste doposud používali klasickou žárovku. LED žárovku lze stmívat všemi stmívači ze sortimentu ELKO EP, které jsou určeny pro ovládání LED světelných zdrojů.

10
watts

E27

CHARAKTERISTIKA

- ✓ Teplá bílá barva příjemná do obytného prostoru
- ✓ Tvar a rozměr klasické žárovky – rychlá výměna
- ✓ Hliníková žebra zajišťující dostatečné chlazení

ÚSPORY

- ✓ Nahrazuje klasickou 60W žárovku
- ✓ Stmíváním lze dosáhnout dalších - až 30% úspor
- ✓ Vysoká svítivost – až 806 lm

TEPLOTA SVĚTLA

CCT	2700K	Warm White	
			
Warm White	White	Cold white	
2600K	3200K	4500K	6500K

NÁHRADA ZA 60W KLASICKOU ŽÁROVKU

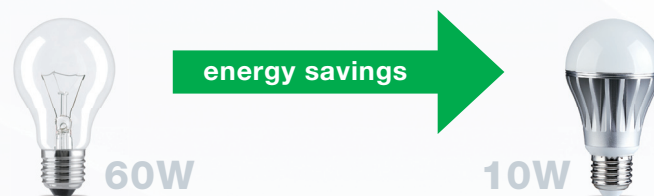

TECHNICKÉ PARAMETRY ŽÁROVKY

Typ	Příkon [W]	Teplota světla [K]	Patice	Světelný tok [lm]	Napětí [V]	Frekvence [Hz]
DLB-E27-806-2K7	10	2700	E27	806	220-240	50/60

Stmívatelná	Životnost [h]	Proud [mA]	Svítivost [cd]	Účinnost svět. zdroje	Úhel osvětlení [°]	Hmotnost [g]
ANO	35000	85	170	>0,9	140	125

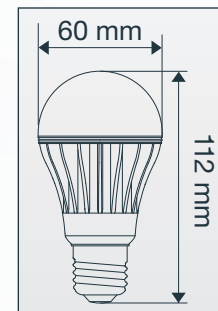

ROZZÁŘÍME VAŠE DNY



DLB-E27-806



LB-E27-470



LC-E14-250



LMB-E14-250



LSL-GU5.3-280



LSL-GU10-280



LT-G13-800
LT-G13-1500



LP-6060-3200
LP-12060-6000

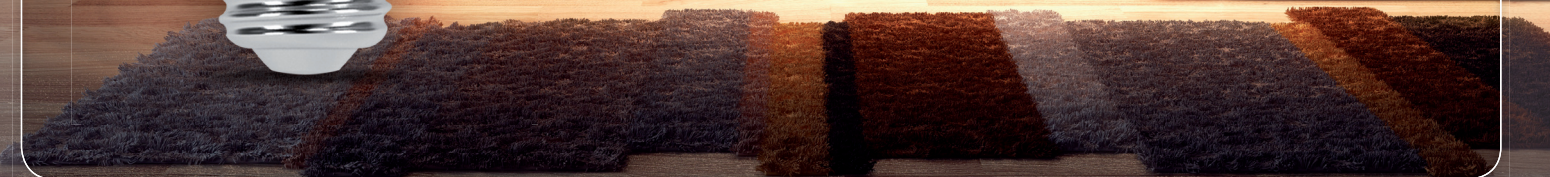

LED ŽÁROVKA – LB-E27-470-2K7

ELEGANTNÍ KLASIKA

Tato žárovka plnohodnotně nahrazuje klasickou žárovku 40W. Její propracovaný zdroj, který produkuje méně ztrátového tepla, umožnil zkonstruovat tělo žárovky bez masivního žebrování v čistém nadčasovém designu. Kompaktní tvar žárovky ji dovoluje použít jako náhradu klasické žárovky ve většině svítidel.

8
watts

E27

CHARAKTERISTIKA

- ✓ Hladký tvar, který se nejvíce podobá klasické žárovce
- ✓ Ideální poměr cena/výkon/životnost
- ✓ Eliminuje rozmezí tolerance napájecího napětí v síti

ÚSPORY

- ✓ Nahrazuje klasickou 40W žárovku
- ✓ Neprodukuje žádné IR nebo UV záření
- ✓ Okamžitý start

TEPLOTA SVĚTLA

CCT	2700K	Warm White	
			
Warm White	White	Cold white	
2600K	3200K	4500K	6500K

NÁHRADA ZA 40W KLASICKOU ŽÁROVKU

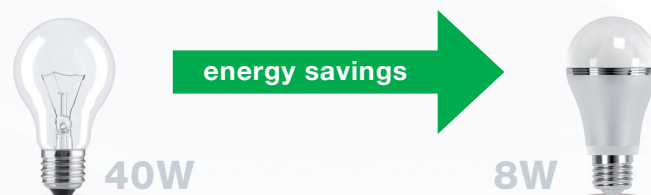

TECHNICKÉ PARAMETRY ŽÁROVKY

Název	Příkon [W]	Teplota světla [K]	Patice	Světelný tok [lm]	Napětí [V]	Frekvence [Hz]
LB-E27-470-2K7	8	2700	E27	470	220-240	50/60

Stmívatelná	Životnost [h]	Proud [mA]	Svítivost [cd]	Účinnost svět. zdroje	Úhel osvětlení [°]	Hmotnost [g]
NE	35000	45	105	>0,7	120	120

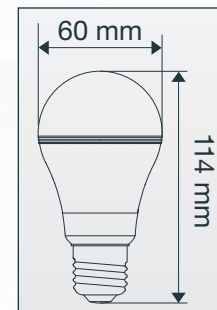

SPLNÍME VAŠE PŘEDSTAVY



DLB-E27-806



LB-E27-470



LC-E14-250



LMB-E14-250



LSL-GU5.3-280



LSL-GU10-280



LT-G13-800
LT-G13-1500



LP-6060-3200
LP-12060-6000



LED ŽÁROVKA – LC-E14-250-3K

MODERNÍ NOSTALGIE

Energeticky úsporné žárovky lze sehnat v široké škále tvarů a výkonů. Nejste již omezeni pouze klasickým tvarem, ale jednoduše si vyberete podle účelu a typu svítidla. Žárovka tvaru svíčky je ideální například do designově propracovaných lustrů či nástěnných svítidel.

4
watts

E14

CHARAKTERISTIKA

- ✓ Tvar svíčky vhodný do svítidel pro tyto uzpůsobené
- ✓ Nízká žebra z teplovodivého kovu
- ✓ Stálost použitých materiálů

ÚSPORY

- ✓ Nahrazuje klasikou 25W žárovku
- ✓ Produkuje o 80% méně tepla než klasická žárovka
- ✓ Mechanicky odolná vůči ořesům

TEPLOTA SVĚTLA

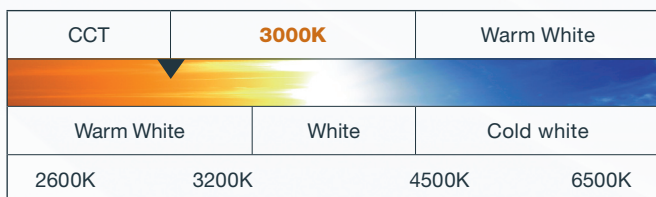

NÁHRADA ZA 25W KLASICKOU ŽÁROVKU

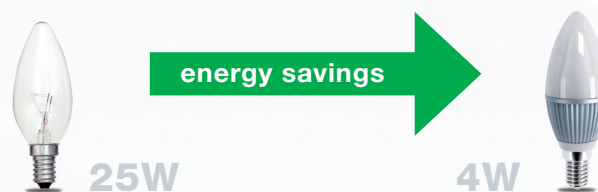

TECHNICKÉ PARAMETRY ŽÁROVKY

Název	Příkon [W]	Teplota světla [K]	Patice	Světelný tok [lm]	Napětí [V]	Frekvence [Hz]
LC-E14-250-3K	4	3000	E14	250	220-240	50/60

Stmívatelná	Životnost [h]	Proud [mA]	Svítivost [cd]	Účinnost svět. zdroje	Úhel osvětlení [°]	Hmotnost [g]
NE	35000	33	37	>0,5	170	40

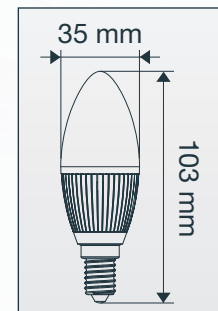

PRO PŘÍJEMNOU POHODU



DLB-E27-806



LB-E27-470



LC-E14-250



LMB-E14-250



LSL-GU5.3-280



LSL-GU10-280



LT-G13-800

LT-G13-1500



LP-6060-3200

LP-12060-6000



LED ŽÁROVKA – LMB-E14-250-3K

MALÁ A ŠETRNÁ

Přispějte aktivně k ochraně životního prostředí. Stačí udělat opravdu málo - vyměnit běžné žárovky za úsporné. Vybrat můžete z několika variant. Všechny žárovky poskytují příjemné přirozené světlo, které oceníte v celé domácnosti. LMB-E14-250 je malá baňka pro použití v lustrech, lampách či jako bodovka pro svítidla s patičí E14.

4
watts

E14

CHARAKTERISTIKA

- ✓ Vhodná pro retrofity původních svítidel
- ✓ Příjemné teplé světlo
- ✓ Nevyzařuje emise z napájecí části

ÚSPORY

- ✓ Odběr pouhé 4W, ale světlý výkon 250 lm
- ✓ Nahrazuje klasickou 25W žárovku stejného provedení
- ✓ Nevyzařuje IR/UV

TEPLOTA SVĚTLA

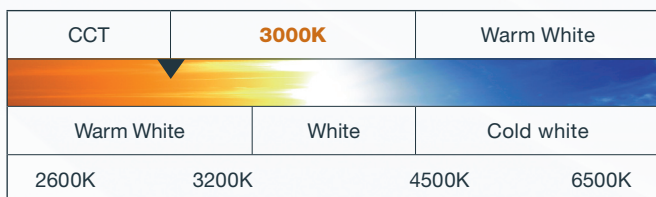

NÁHRADA ZA 25W KLASICKOU ŽÁROVKU

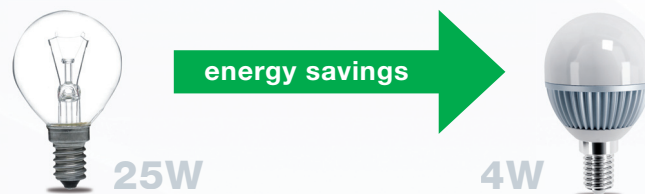

TECHNICKÉ PARAMETRY ŽÁROVKY

Název	Příkon [W]	Teplota světla [K]	Patice	Světlý tok [lm]	Napětí [V]	Frekvence [Hz]
LMB-E14-250-3K	4	3000	E14	250	220-240	50/60

Stmívatelná	Životnost [h]	Proud [mA]	Svítilivost [cd]	Účinnost svět. zdroje	Úhel osvětlení [°]	Hmotnost [g]
NE	35000	33	58	>0,5	140	42

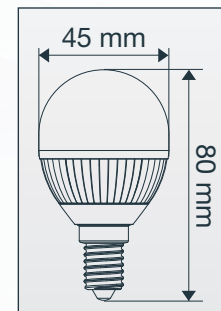

PODHLEDOVÁ A ELEGANTNÍ



DLB-E27-806



LB-E27-470



LC-E14-250



LMB-E14-250



LSL-GU5.3-280



LSL-GU10-280



LT-G13-800

LT-G13-1500



LP-6060-3200

LP-12060-6000



LED BODOVKA – LSL-GU5.3-280-3K

LED MÍSTO HALOGENKY

Bodové osvětlení je v poslední době velmi oblíbené a žádané, zvláště pro dekorativní osvětlení interiérů. V našem sortimentu najdete efektivní náhrady halogenových žárovek. Typ LSL-GU5.3-280-3K je bodovka do patice GU5.3 (MR16). Najdete v ní substitut halogenových žárovek pro napětí 12V.

5
watts

GU5.3

CHARAKTERISTIKA

- ✓ Shodné rozměry pro rychlou výměnu
- ✓ Pro napětí DC 12V
- ✓ Eliminuje kolísání napětí na transformátoru

ÚSPORY

- ✓ Nahrazuje klasickou 35W „halogenku“
- ✓ Stmívatelná v rámci napájecího transformátoru
- ✓ Vysoká životnost LED čipů

TEPLOTA SVĚTLA

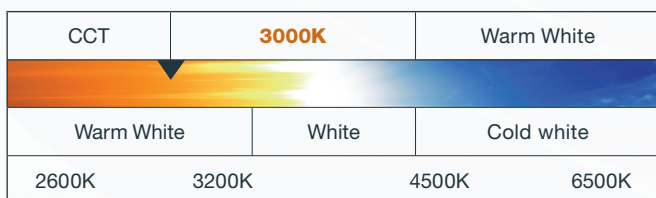

NÁHRADA ZA 35W KLASICKOU ŽÁROVKU

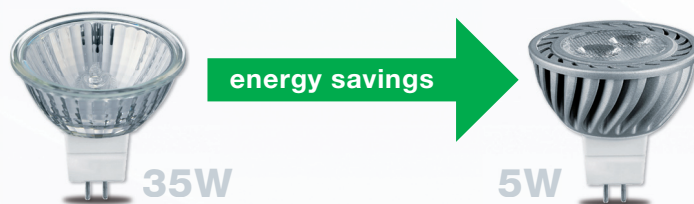

TECHNICKÉ PARAMETRY ŽÁROVKY

Název	Příkon [W]	Teplota světla [K]	Patice	Světelný tok [lm]	Napětí [V]	Frekvence [Hz]
LSL-GU5.3-280-3K	5	3000	GU5,3	280	12	50/60

Stmívatelná	Životnost [h]	Proud [mA]	Svítilivost [cd]	Účinnost svět. zdroje	Úhel osvětlení [°]	Hmotnost [g]
VOLITELNĚ	35000	372	600	-	35	64

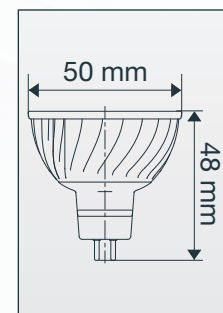

SVĚTLO VE VAŠICH SLUŽBÁCH



DLB-E27-806



LB-E27-470



LC-E14-250



LMB-E14-250



LSL-GU5.3-280



LSL-GU10-280



LT-G13-800

LT-G13-1500



LP-6060-3200

LP-12060-6000



LED BODOVKA – LSL-GU10-280-3K

DESETINA PŘÍKONU, 100% VÝKONU!

V těchto bodovkách najdete absolutní náhradu běžných bodovek do patice GU10. Díky neotřelému designu ji lze použít jako samostatné bodové světlo do patice GU10, ale také do bodových svítidel. Veškerá naše svítidla můžete bez obav použít při projektování různých typů interiérů a exteriérů.

5
watts

GU10

CHARAKTERISTIKA

- ✓ Napájení AC 220-240V
- ✓ Kompaktní tvary, zajišťující dokonalý odvod tepla
- ✓ Shodné rozměry s klasickou GU10 halogenkou

ÚSPORY

- ✓ Vyzařuje o 70% méně tepla, než klasická „halogenka“
- ✓ Nahrazuje klasickou 50W žárovku
- ✓ Bez negativního vlivu na životní prostředí

TEPLOTA SVĚTLA

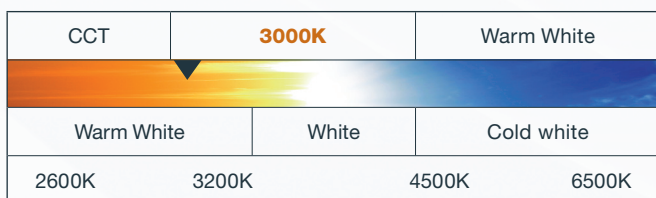

NÁHRADA ZA 50W KLASICKOU ŽÁROVKU

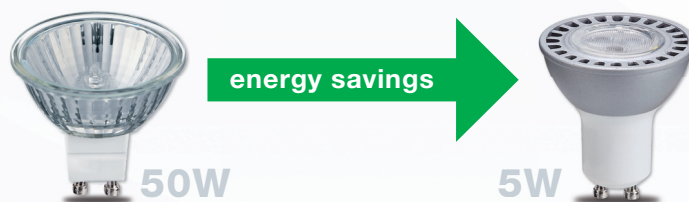

TECHNICKÉ PARAMETRY ŽÁROVKY

Název	Příkon [W]	Teplota světla [K]	Patice	Světelný tok [lm]	Napětí [V]	Frekvence [Hz]
LSL-GU10-280-3K	5	3000	GU10	280	220-240	50/60

Stmívatelná	Životnost [h]	Proud [mA]	Svítivost [cd]	Účinnost svět. zdroje	Úhel osvětlení [°]	Hmotnost [g]
NE	35000	37	600	>0,5	35	63

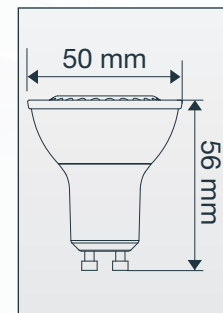

BEZCHYBNĚ ZAZÁŘÍTE



DLB-E27-806



LB-E27-470



LC-E14-250



LMB-E14-250



LSL-GU5.3-280



LSL-GU10-280



LT-G13-800
LT-G13-1500



LP-6060-3200
LP-12060-6000



LED TRUBICE – LT-G13-800-6K / LT-G13-1500-6K

ŠETŘIT SE DÁ VE VELKÉM!

V dnešní době už nejsme odkázáni pouze na inovace klasických žárovek, ale můžeme si dopřát i LED zářivky. Praktickému a elegantnímu svícení tedy nic nebrání. Při instalaci trubice je třeba z klasického zapojení naprosto vyřadit tlumivku a startér a tímto se ještě více sníží spotřeba energie.

8
watts

18
watts

G13

G13

CHARAKTERISTIKA

- ✓ Barva studená bílá vhodná pro osvětlení kanceláří
- ✓ Okamžitý start (bez startérů)
- ✓ Náhrada za klasickou trubici s patičí G13

ÚSPORY

- ✓ 600mm/8W nahrazují původní 18W, 1200mm/18W pak 36W
- ✓ LED trubice neobsahují nebezpečné látky (rtuť)
- ✓ Vysoká účinnost (bez předřadníků)

TEPLOTA SVĚTLA

CCT	6000K	Warm White	
Warm White	White	Cold white	
2600K	3200K	4500K	6500K

NÁHRADA ZA KLASICKOU ZÁŘIVKU

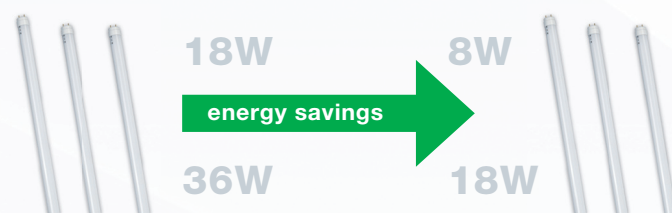

TECHNICKÉ PARAMETRY TRUBICE

Název	Příkon [W]	Světelný tok [lm]	Hmotnost [g]	Teplota světla [K]	Patice	Napětí [V]
LT-G13-800-6K	8	800	190	6000	G13	90-250
LT-G13-1500-6K	18	1500	360			

Frekvence [Hz]	Stmívatelná	Životnost [h]	Proud [mA]	Svítivost [cd]	Účinnost svět. zdroje	Úhel osvětlení [°]
50/60	NE	35000	-	-	>0,7	135

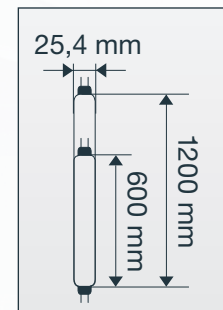

ROZJASNÍME VŠEDNÍ DNY



DLB-E27-806



LB-E27-470



LC-E14-250



LMB-E14-250



LSL-GU5.3-280



LSL-GU10-280



LT-G13-800

LT-G13-1500



LP-6060-3200

LP-12060-6000



LED PANEL – LP-6060-3200-5K7 / LP-12060-6000-5K7

EFEKTIVNÍ ZPŮSOB OSVĚTLOVÁNÍ!

Již při návrhu osvětlení Vaší kanceláře je dobré rozmyslet si, jaký světelný zdroj použít, než v budoucnu řešit náhradu klasických svítidel za moderní s technologií LED. Panely jsou svými rozměry přímo určeny na vložení do kazetových stropů. Mohou být však namontovány na mnoho různých způsobů – přímo pod strop, zavěšeny na lankách pod stropem, na stěně v jakékoliv poloze. Vaší fantazii se meze nekladou.

45
watts

83
watts

3200
Lumens

6000
Lumens

CHARAKTERISTIKA

- ✓ Rozměr 60 x 60 cm pro kazetové stropy anebo zavěšení
- ✓ Zvýšené IP krytí proti prachu, částečné krytí proti vodě
- ✓ Rovnoměrné nasvětlení plochy

ÚSPORY

- ✓ Poloviční příkon, dvojnásobný výkon
- ✓ Vysoká životnost (bez zrcadel, předřadníku a aktivních prvků)
- ✓ Bez škodlivých materiálů

TEPLOTA SVĚTLA

CCT	5700K	Warm White	
Warm White	White	Cold white	
2600K	3200K	4500K	6500K

NÁHRADA ZA KLASICKÝ PANEL

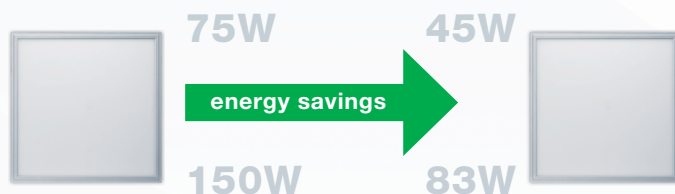

TECHNICKÉ PARAMETRY PANELU

LED panel je nabízen ve více rozměrech. O dalších rozměrech se informujte u našich partnerů nebo na stránkách www.elkolighting.eu

Název	Příkon [W]	Světelný tok [lm]	Hmotnost [g]	Teplota světla [K]	Patice	Napětí [V]
LP-6060-3200	45	3200	5000	5700	-	110-240
LP-12060-6000	83	6000	10000			

Frekvence [Hz]	Stmívatelná	Životnost [h]	Proud [mA]	Svítivost [cd]	Účinnost svět. zdroje	Úhel osvětlení [°]
50/60	VOLITELNĚ	35000	-	-	>0,7	120

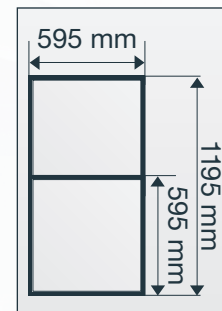

PROTOŽE KAŽDÝ OKAMŽIK JE JEDINEČNÝ

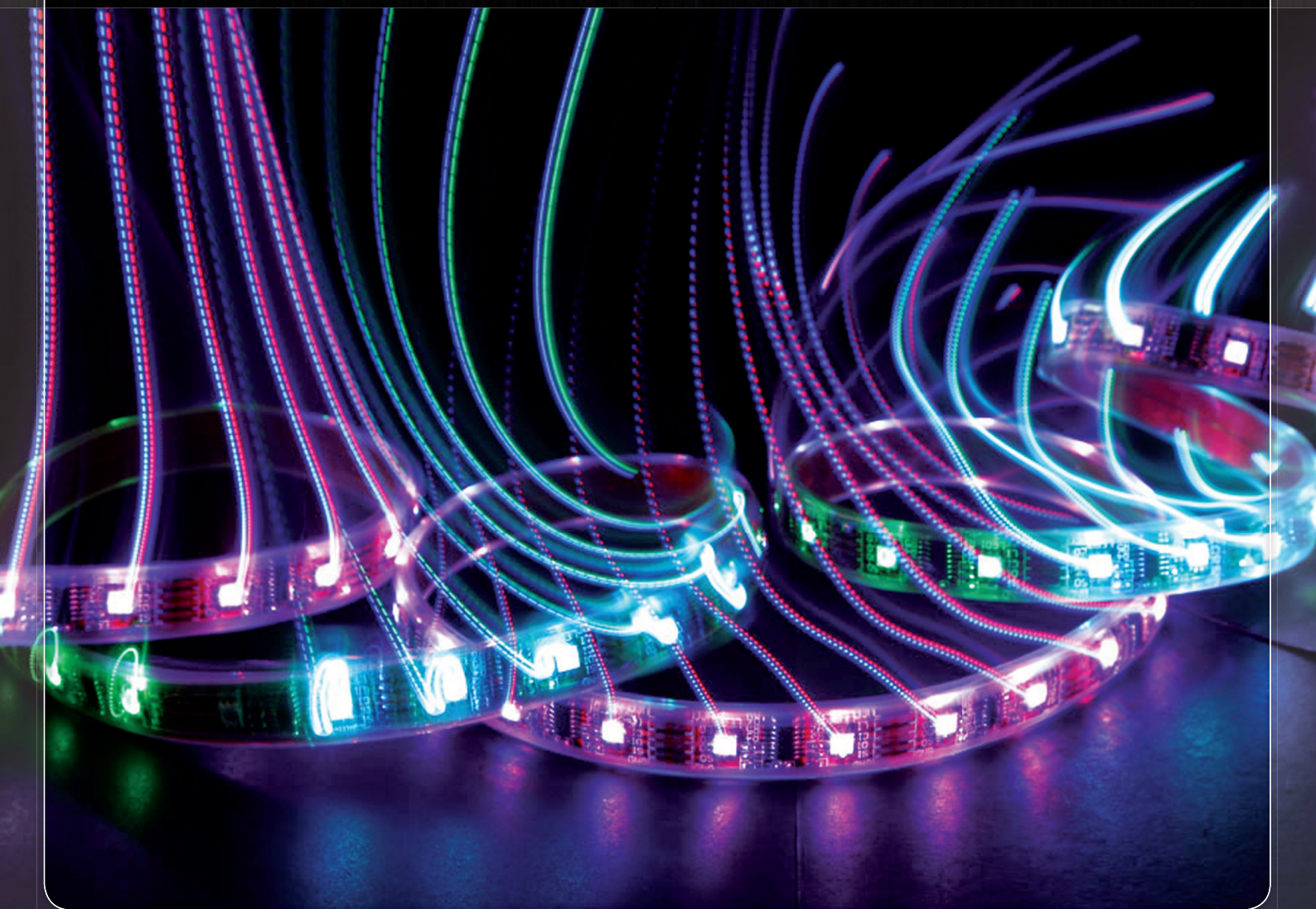
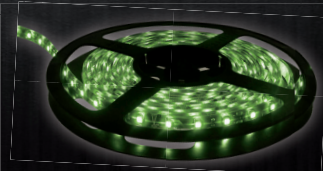
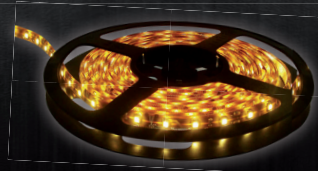
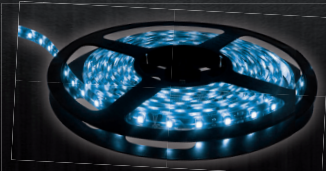
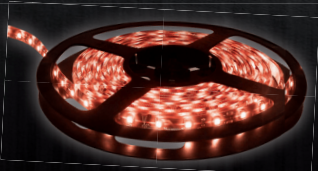

LED A RGB PÁSKY

LED pásek je dnes moderní způsob jak osvětit různé prostory ať už se jedná o domácnosti nebo komerční sféru. Díky jejich flexibilitě se dají jednoduše ohýbat a stříhat, takže se přizpůsobí jakémukoliv prostoru. Mnohé z nich jsou také samolepící, což velice usnadní jejich montáž. Lze je jednoduše přilepit na prakticky jakýkoliv povrch (omítka, dřevo, sklo, plast nebo plech). Stačí LED pásek nastříhat na požadovanou délku a přilepit na místo. Často se používají například v kuchyni, kde se lepí na spodní část horních skříněk na místo instalace zastaralých zářivek. LED pásek Vás nebude žádným způsobem oslňovat díky své malé výšce (0,3 cm), je velmi flexibilní a je možné ho ohýbat všemi směry. LED pásky vypadají moderně, jejich osvětlení je kvalitní a mají také velmi nízkou spotřebu elektrické energie a dlouhou životnost.

STANDARDNÍ LED PÁSKY

Barva	Počet LED	Vstupní napětí [V]	Příkon [W/m]	Teplota barvy [K]	Světelný tok [lm/m]	Vyzařovací úhel [°]	Šířka [mm]
Bílá	60	12	4,8	5500	435	120	8
Teplá bílá	60	12	4,8	3300	350	120	8
Červená	60	12	4,8	-	115	120	8
Žlutá	60	12	4,8	-	127	120	8
Modrá	60	12	4,8	-	51	120	8
Zelená	60	12	4,8	-	216	120	8
Bílá	60	12	10	5000	640	120	10
Teplá bílá	60	12	10	2700 - 2900	560	120	10
Bílá	78	12	15,6	5500	758	120	8
Teplá bílá	78	12	15,6	3300	650	120	8
Bílá	120	12	19,2	6500	1020	120	10
Teplá bílá	120	12	19,2	3500	816	120	10

RGB LED PÁSKY

Barva	Počet LED	Vstupní napětí [V]	Příkon [W/m]	Teplota barvy [K]	Světelný tok [lm/m]	Vyzařovací úhel [°]	Šířka [mm]
RGB	30	12	7,2	-	125	120	10
RGB	60	12	14,4	-	250	120	10

PROSTOR PRO VAŠI FANTAZII



HPS-ALU

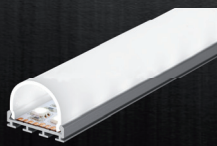

HPI-ALU



ANGLE - ALU



HPK - ALU



ZPR - ALU

OSVĚTLENÍ CESTY



ANGLE - ALU

PODSVÍCENÍ SCHODŮ



HPI - ALU

OSVĚTLENÍ KUCHYNĚ



TRIPLE-K - ALU

OSVĚTLENÍ NÁBYTKU



ZPH - ALU

OSVĚTLENÍ V PODLAZE

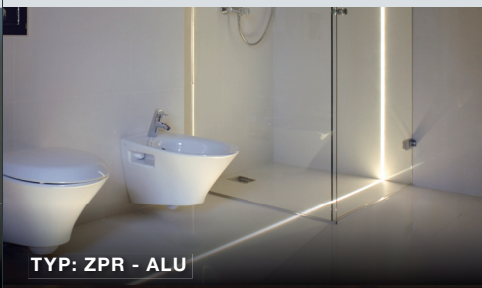

TYP: ZPR - ALU

VENKOVNÍ OSVĚTLENÍ



ZPO - ALU

OSVĚTLENÍ SKŘÍŇĚK



HPP - ALU

OSVĚTLENÍ ZRCADLA



HPK - ALU

ŘEŠENÍ PRO KOUPELNY



















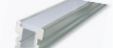

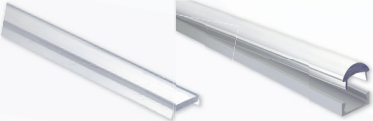

HPH - ALU/A

HLINÍKOVÉ PROFILY PRO LED PÁSKY

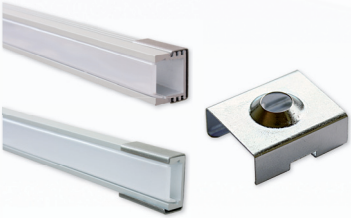
Profily představují nejjednodušší konstrukční řešení pro realizaci liniových pracovních, dekorativních a orientačních osvětlovacích systémů.





Samotný hliníkový profil je určen pro přímou montáž na zeď (přišroubování, nastřelení, nalepení) a obsahuje drážky pro nasunutí LED osvětlovacích prvků (LED pásek nebo LED lišt) a drážku pro nasunutí krycího plexiskla. Do profilu je možno v libovolném místě provrtat otvory pro napájecí vodiče, průchodky, upevňovací a odvodňovací otvory aj.

Hliníkový profil není pouze dekorativním prvkem, ale je také důležitým ochlazovacím prvkem pro odvod tepla a tím prodlužuje životnost led světelných systémů.

FOTO	NÁZEV PROFILU ROZMĚR (v×š mm)	FOTO	NÁZEV PROFILU ROZMĚR (v×š mm)	PŘÍSLUŠENSTVÍ
	ZPH - ALU 16×12		TRIPLE - ALU 59,6×9	<p>V rámci příslušenství dodáváme k lištám čiré nebo matné difuzory (krycí skříčka), záslepky pro elegantní zakončení lišty a různý montážní materiál.</p> <p><i>Kompletní sortiment najdete na našich stránkách:</i> www.elkolighting.eu/produkty/profily-k-led-paskum</p>
	ZPH - ALU/A 16×12		TRIPLE-K - ALU 56,6×9	
	ZPK - ALU 22×12		HPS - ALU 26×7,5	
	ZPO - ALU 18,5×16		PPH - ALU 26×26	
	HPREG - ALU 16×12		HPI - ALU 19,2×8,5	<p>DIFUZORY</p> <p>Difuzory lze mezi lištami různě kombinovat.</p> 
	HPH - ALU 15,2×6		POL - ALU 23×34,45	<p>ZÁSLEPKY</p> <p>Záslepky pro zakončení lišt do- dáváme buď plné nebo s otvorem pro protažení napájecích kabelů pásku.</p> 
	HPK - ALU 22×6		HPH - MDF 16×12	<p>MONTÁŽNÍ MATERIÁL</p> <p>K lištám dodáváme jako příslušenství i různý montážní materiál jako přichytky, podložky, lepicí pásky, atd.</p> 
	ANGLE - ALU 19×19		HPR - MDF 35×12	
	ZPR - ALU 30×10,5		ANGLE - MDF 19×19	
	HPP - ALU 30×7		HPP - MDF 40×12	

TABULKA STMÍVAČŮ

PRODUKT. ŘADA	www.elkolighting.eu/produkty/reseni/ VÝROBEK		AUTOMATICKÁ DETEKCE ZÁTĚŽE	EAN KÓD	R	L	C
					Žárovky, halogenové žárovky 	Nízkonapěťové žárovky 12-24V vinuté transformátory 	Nízké žárovky elektrické 
MODULOVÉ ELEKTRONICKÉ PŘÍSTROJE		DIM-2 – Schodišťový automat se stmíváním, postupný náběh/doběh jasu, 500 VA	-	8595188112475	✓	✓	
		DIM-5 – Stmívač - krátkým stiskem ZAP/VYP, přidržením stmívá, 500 VA	-	8595188115612	✓	✓	
		DIM-14 – Jako DIM-5, navíc vhodný pro zátěže L. Stmívá zátěže R, L, C)	✓	8595188135955	✓	✓	
		DIM-15 – Stmívač pro LED žárovky a stmívatelné úsporné zářivky, nastavení jasu potenciometrem	-	8595188140690	-	-	
		DIM-6 – Rozšiřující výkonový modul pro navýšení výkonu připojované zátěže k DIM-6 o 1kVA	-	8595188139106	✓	✓	
		SMR-S – Jako DIM-5, provedení pod tlačítko, do KU68, přidržením tlačítka stmívá, 300W	-	8595188123518	✓	✓	
		SMR-U – Jako DIM-14, provedení pod tlačítko, do KU68, přidržením tlačítka stmívá, 500W	✓	8595188130738	✓	✓	
		SMR-M – Jako DIM-15, provedení pod tlačítko, do KU68, stmívá LED a stmívatelné úsporné zářivky	-	8595188143776	-	-	
		LIC-1 – Stmívač, udržující nastavenou intenzitu světla v Lx, včetně fotosenzoru SKS	-	8595188144933	✓	✓	
BEZDRÁTOVÉ ŘEŠENÍ		R FDA-11B – Stmívací aktor základní program světelná scéna, funkce OFF	✓	8595188136846	✓	✓	
		RFDA-71B – Stmívací aktor - 7 programů, 4 světelné scény, simulace východu a západu slunce, ON/OFF	✓	8595188136273	✓	✓	
		RFDEL-71B – Stmívací aktor - 7 programovacích funkcí, 6 světelných funkcí, funkce ON/OFF	-	8595188145121	✓	✓	
		RFDAC-71B – Analogový aktor, 7 programů, 6 světelných funkcí, funkce ON/OFF	-	8595188142809	1 x Výstup 0/1-10 V 		
		RFDA-73/RGB – Stmívací aktor pro RGB stmívací zdroje	-	8595188146814		-	
SBĚRNICONÉ ŘEŠENÍ		LM2-11B – Stmívací jednokanálový aktor 1 kanál (250W), 1 x 230VAC IN, Thermo vstup	✓	8595188131131	✓	✓	
		DA2-22M_v2 – Stmívací dvoukanálový aktor 2 kanály (500W/kanál), 2 x 230VAC IN, Thermo vstup	✓	8595188131353	✓	✓	
		LCB2-02M – Stmívací dvoukanálový aktor 2 x relé, 2 x 1 - 10 V	-	8595188131148	2 x Výstup 1-10 V 		

	ESL 	LED		
onapěťové ky 12-24V transformátory	Úsporné stmívatelné zářivky 	KATEGORIE 1 Většinou „viceledkové“ světelné zdroje, napájení zajišťuje LINEÁRNÍ zdroj omezující proud (strmější stmívání), nižší cena. 	KATEGORIE 2 Zdroje, které mají 1-3 power LEDky, napájení zajišťuje SPÍNANÝ zdroj regulující jas na základě vstupního napětí (plynulejší stmívání), vyšší cena, GU10 mají vyšší tělo. 	KATEGORIE 3 LED se stejnosměrným napájením a proudovou regulací. Určeno pro stmívání LED chip LED pásky, RGB LED. 
-	-	-	-	-
-	-	-	-	-
✓	-	-	-	-
-	✓	✓	✓	-
✓	-	-	✓	-
-	-	-	-	-
✓	-	-	-	-
-	✓	✓	✓	-
✓	✓	✓	✓	-
✓	-	-	✓	-
✓	-	-	✓	-
✓	✓	✓	✓	-
	-	-	-	-
	-	-	-	✓
✓	-	-	-	-
✓	✓	✓	✓	-
	-	-	-	-

PŘÍKLADY ZAPOJENÍ VYBRANÝCH PRODUKTŮ

DIM-15



Stmívač pro LED žárovky
a stmívatelné úsporné zářivky

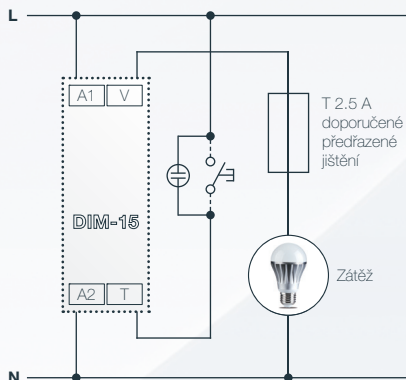

LIC-1



Regulátor
intenzity osvětlení

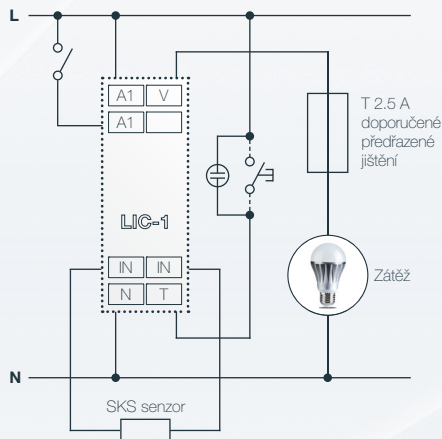

SOU-1



Soumrakový spínač

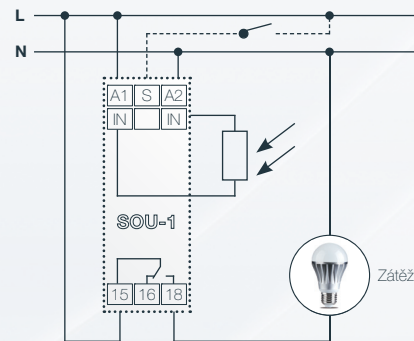

SMR-M



Stmívač pro LED žárovky
a stmívatelné úsporné zářivky

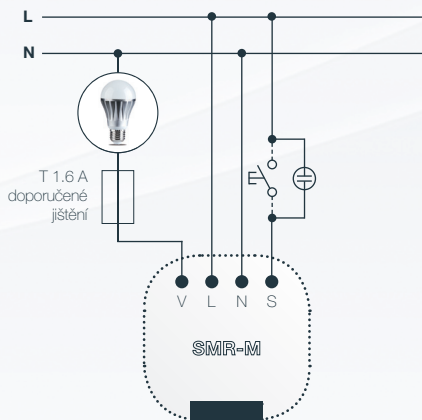

SMR-S



Řízený stmívač - R,L

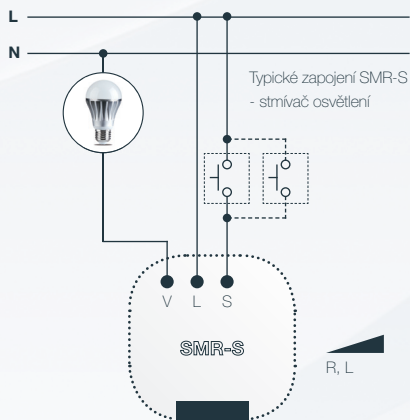

SMR-U



Stmívač pro LED žárovky
a stmívatelné úsporné zářivky

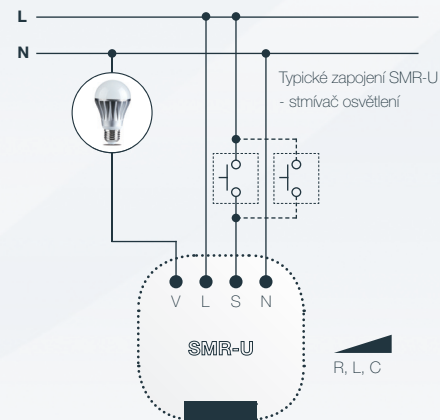

RFDEL-71B

INELS[®]
RF Control



Stmívací aktor pro LED
a stmívatelné úsporné žárovky

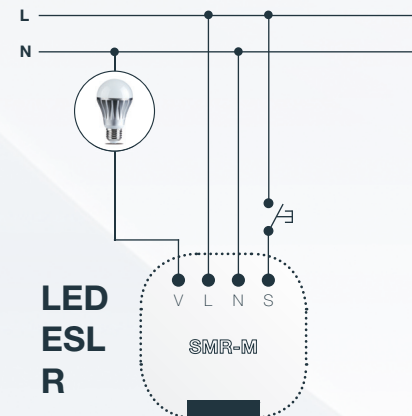
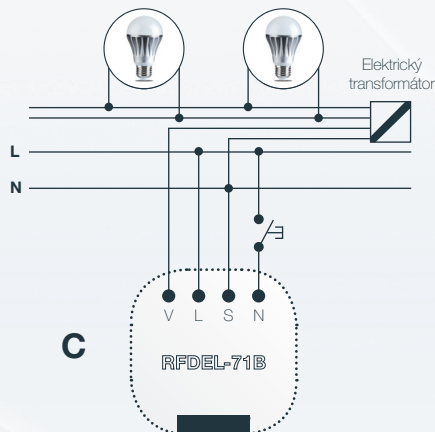
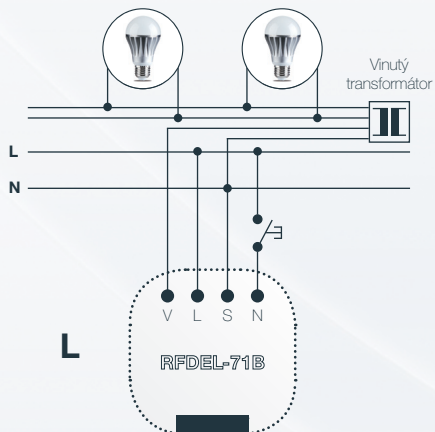

RFDAC-71B

INELS[®]
RF Control



Aktor s analogovým
výstupem 0(1) - 10V

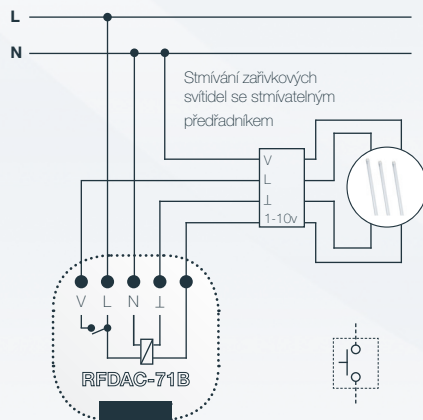

LM2-11B

INELS[®]
BUS System



Stmívací
jednokanálový aktor

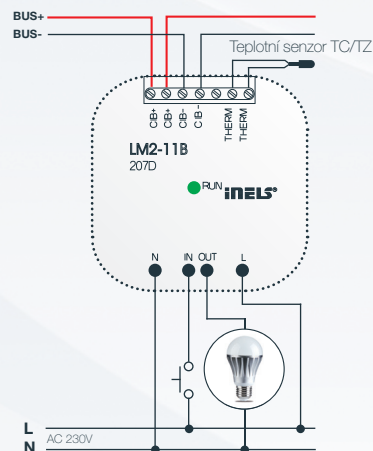

DAC2-04M

INELS[®]
BUS System



Převodník
digital - analog

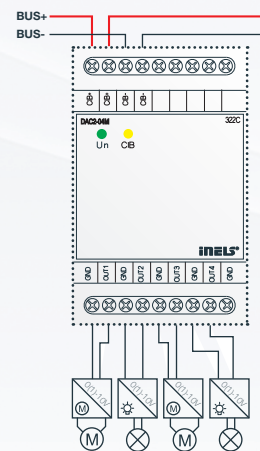





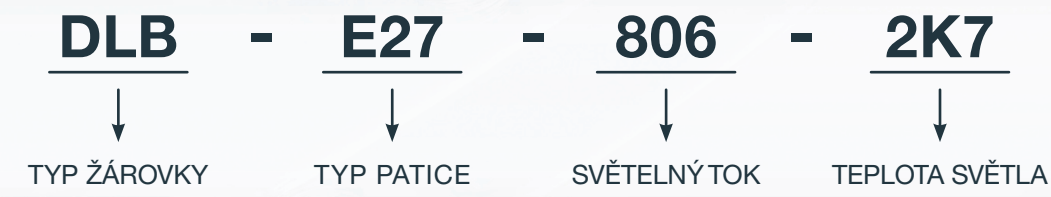

VYSVĚTLENÍ OZNAČENÍ

Abychom Vám co nejvíce zjednodušili orientaci v sortimentu našich produktů, zakomponovali jsme do názvů našich produktů ty nejdůležitější informace, které potřebujete vědět k volbě správné žárovky.

Název našich světelných zdrojů se vždy skládá ze čtyř částí. První část označuje typ světelného zdroje, druhá část označuje typ patice, do které je světelný zdroj určen, třetí část udává číselnou hodnotu světelného toku v lumenech a poslední část názvu světelného zdroje označuje teplotu světla.



	OZNAČENÍ	ANGLICKÝ NÁZEV	ČESKÝ PŘEKLAD
	DLB	Dimmable LED Bulb	Stmívatelná LED žárovka
	LB	LED Bulb	LED žárovka
	LC	LED Candle	LED svíčka
	LMB	LED Mini Bulb	Mini LED žárovka
	LSL	LED Spot Light	LED bodové světlo
	LT	LED Tube	LED trubice
	LP	LED Panel	LED panel



ELKO[®]
Lighting:

www.elkolighting.eu



www.elkolighting.eu

ELKO Lighting, s.r.o.

Palackého 493 | 769 01 Holešov, Všetuly | Česká republika
tel.: +420 573 514 256 | fax: +420 573 514 227 | info@elkolighting.eu